

スライドレール

各種在庫有り

軽荷重用から重荷重用まで

薄形コンパクト

断面形状は強度を保ちつつ可能な限り薄型に設計されているので取付時のサイドスペースが最小です

取付簡単

シンプルな構造の上ボルトオンのみで使用可能なため取付側の設計・加工・組立工数が大幅に削減できます

内装の摺動部・MRO 調達にも!

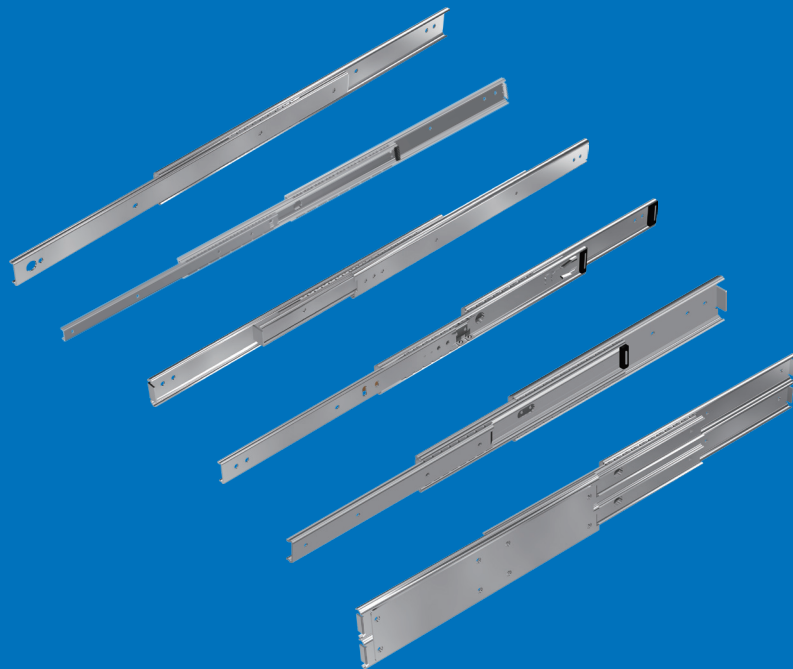

豊富なアクセサリ / 表面処理各種対応 / 各種特殊グリース対応

アクセサリ: 引き出し時・収納時ロック、引き抜き、消音、ソフトクローズ など

表面処理: 電気亜鉛めっき三価クロメート処理（標準仕様）、黒クロメート処理なども対応可能

グリース: リチウム石けん基グリース（標準仕様）

低発塵グリース、耐熱グリースなどの特殊グリースも対応可能

使用例 店舗什器 / 産業機器 / 木工・スチール家具 / OA 機器 など

スライドレールは、強靱鋼板を精密ロールフォーミング成形したインナメンバとアウトメンバの間にボールを配列した有限直線運動用スライドユニットです。

ボールは精密プレスリテーナにより一定間隔に保持されているため、相互摩擦のないスムーズなスライド機構が得られます。

薄形コンパクト、スムーズかつメンテナンスフリーで使用できるスライドレールは、OA 機器や木工・スチール家具をはじめ、各種スライドドア・ラック・ストッカーに最適です。

■コピー機

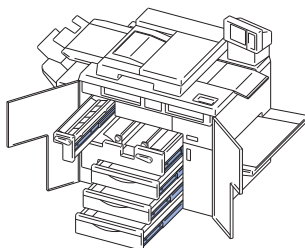

■システムキッチン

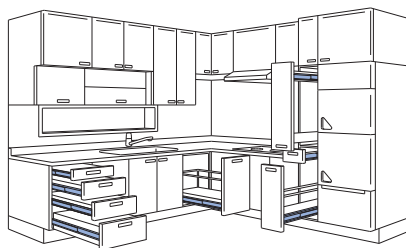

■ATM

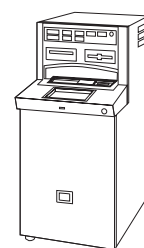

■デスクブース

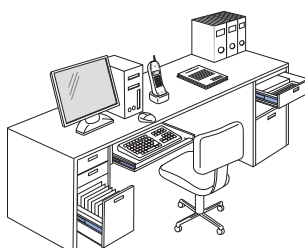

■引き戸

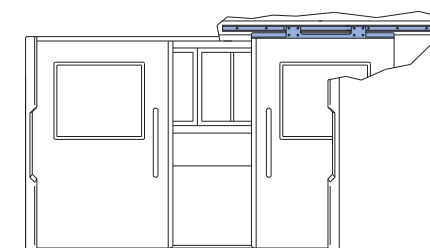

■店舗什器

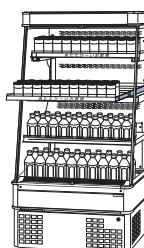

シングルスライド 主要用途：産業機器、OA 機器、木工・スチール家具

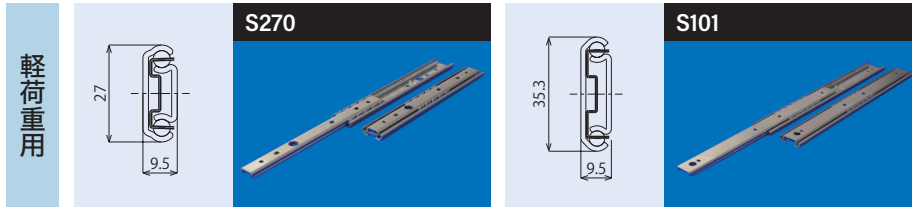

ダブルスライド 主要用途：産業機器、OA 機器、木工・スチール家具、ストッカー、店舗什器

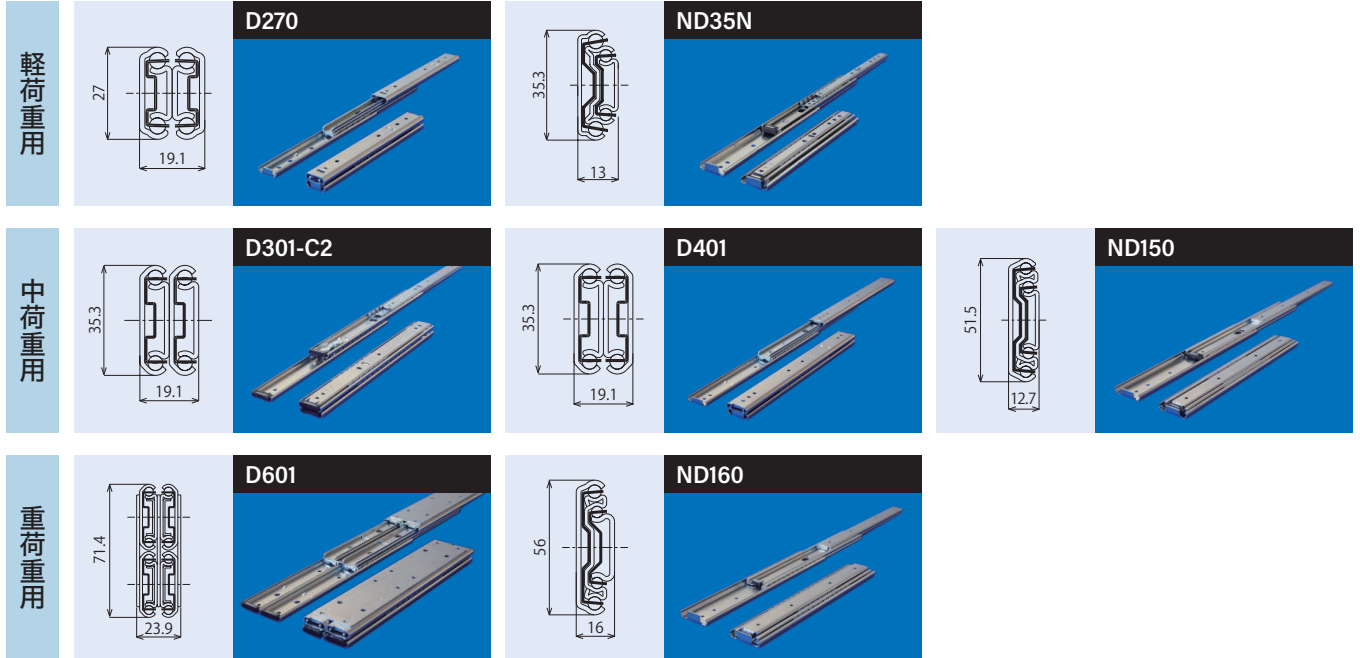

リニアスライド 主要用途：産業機器、OA 機器、木工・スチール家具、電動家具

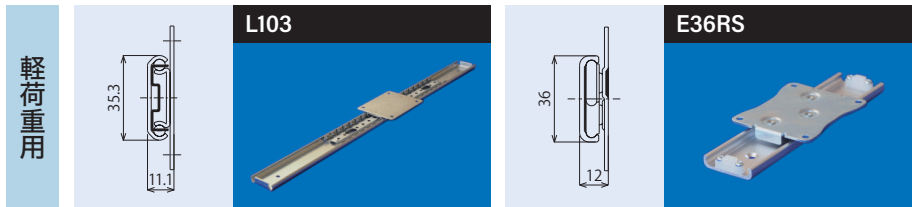

主要用途：防錆用途、磁気のある箇所、外観重視用途

シングルスライド

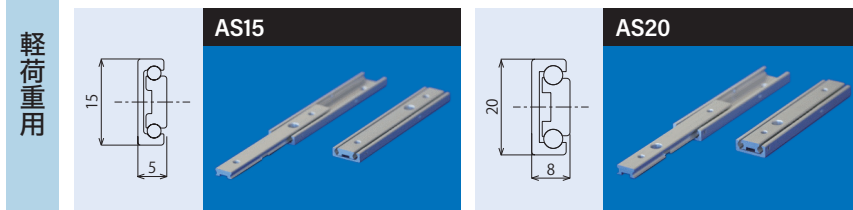

ダブルスライド

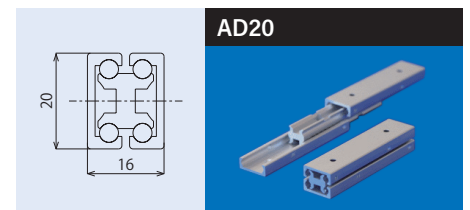

トークシステム株式会社



<https://www.talksystem.co.jp/>

首都圏統括支店

東部エリアグループ TEL: 03-6382-9021
札幌サテライトオフィス TEL: 03-6382-9021
南部エリアグループ TEL: 03-3759-3341
西部エリアグループ TEL: 03-5732-0706

東北営業部

仙台支店 TEL: 022-253-7083
いわきサテライトオフィス TEL: 022-253-7083
仙台支店 秋田事務所 TEL: 022-253-7083
山形営業所 TEL: 023-666-3817
長岡営業所 TEL: 0258-37-7460

東日本営業部

北関東支店 TEL: 048-776-9461
高崎営業所 TEL: 027-367-6351
諏訪営業所 TEL: 0266-89-1231
浜松営業所 TEL: 053-450-3121

西日本営業部

大阪支店 TEL: 06-6484-7741
名古屋営業所 TEL: 052-889-6055
広島営業所 TEL: 082-535-5633
九州営業所 TEL: 093-932-1125